

Schüco Türsystem AD UP Schüco Door System AD UP

Wohn- und Objektbau
Residential and commercial buildings





Inhalt

Contents

» Eine Tür ermöglicht nicht nur den Zugang zu einem Bauwerk. Sie muss wie kaum ein anderer Gebäudebestandteil hohe Ansprüche an Wärmedämmung, Sicherheit, Funktionalität und Design erfüllen. «

» A door doesn't just provide access to a building. It has to meet higher standards of thermal insulation, security, functionality and design than any other building component. «

Das Schüco Türsystem AD UP besticht nicht nur durch Funktion und Design, sondern ist nachweislich nachhaltig.

The Schüco door system AD UP not only impresses in terms of form and function, it is also proven to be sustainable.

- 04 AD UP – ein Türsystem für alle Anwendungen
AD UP – One door system, many uses
- 06 Die Systemvorteile im Überblick
Overview of system benefits
- 07 Die Systemplattform im Überblick
Overview of the system platform
- 08 Profiltechnik
Profile technology
- 09 Öffnungsarten
Opening types
- 10 Leistungseigenschaften
Performance characteristics
- 12 Rollentürband
Barrel hinge
- 13 Aufsatztürband
Surface-mounted door hinge
- 14 Verdeckt liegendes Türband
Concealed door hinge
- 15 Design Edition
Design Edition
- 16 Türkommunikation – intelligentes Design mit System
Door communication – Intelligent, system-based design
- 18 Barrierefreiheit
Ease of access
- 20 Systemübergreifende Lösungen – „Alles aus einer Hand“
Universal system solutions with “everything from a single source”

Schüco AD UP – ein Türsystem für alle Anwendungen

Schüco AD UP – One door system, many uses



Stabilität im Kern – Funktionssicherheit im Betrieb:
Der dreischalige Profilaufbau gewährleistet den Einsatz
als hochfrequentierte Objektür
Core stability – functional reliability during operation.
The three-shell profile composition ensures suitability as
a commercial door that is subject to heavy use

Mit dem Schüco Türsystem AD UP (Aluminium Door Universal Platform) bietet Schüco im Gebäudeabschluss und -zutritt eine zuverlässige und robuste Türenplattform – modern und zukunftsweisend.

Das Türsystem kombiniert durch den 5-Kammer-Profilaufbau hohe Stabilität mit hervorragenden Wärmedämmeigenschaften. Dank des speziellen Konstruktionsprinzips mit hohem Aluminiumanteil gewährleistet das System Funktionssicherheit für jede Anwendung – als designorientierte Haustür ebenso wie als hochfrequentierte Objektür.

Im Türsystem verbinden sich Design und Technik. Der Profilaufbau ohne Schäume unterstützt die verdeckte Kabelführung und ermöglicht eine passgenaue Einbindung der Technik. Mit flügelüberdeckenden Türfüllungen (einseitige oder beidseitige Aufsatzfüllungen), verdeckt liegenden Türbändern und verschiedenen Flügelvarianten bietet das System auch optische Gestaltungsfreiheit und kombiniert hochwertiges Türdesign mit individuellen Ausstattungsmerkmalen. Das Türsystem lässt sich perfekt mit Türkommunikations- und Zutrittskontrollsystemen kombinieren.

Das Türsystem ermöglicht maßgeschneiderte Anpassungen an die individuellen Dichtigkeits- und Energieeffizianz Anforderungen. Eine doppelte Dämmzone und ein modulares Dichtungs- und Dämmsystem sind die Basis für eine thermische Optimierung und flexible Erhöhung der Energieeffizienz.

With its AD UP (Aluminium Door Universal Platform) door system, Schüco offers a reliable, robust door range for building closure and access, which is both modern and pioneering.

The door system has a 5-chamber profile construction, combining a high level of stability with outstanding thermal insulation properties. Thanks to the special construction principle and high proportion of aluminium, the system guarantees functional reliability for any application, whether as a stylish entrance door or a heavily used commercial door.

The door system combines design and technology. The foamless profile composition means the cabling can be concealed and enables precision integration of the technology. With leaf-enclosing door infills (mounted infills on one or both sides), concealed door hinges and different leaf types, the system also offers visual design freedom and combines high-quality door design with individual special features. The door system is perfect for use with door communication and access control systems.

The door system allows custom adaptations to be made to suit individual weathertightness and energy efficiency requirements. A double insulation zone and a modular sealing and insulation system form the basis for thermal optimisation and a flexible increase in energy efficiency.



Warum Aluminium?

Der Werkstoff Aluminium bietet individuelle Gestaltungsspielräume. Durch vielfältige unterschiedliche Oberflächen, kombiniert mit einer hohen Tragfähigkeit und schmalen Ansichten, lassen sich zeitlose Designvorstellungen und -wünsche hochwertig umsetzen. Hohe Festigkeit sowie Korrosions- und Witterungsbeständigkeit sorgen für Stabilität und Langlebigkeit. Aluminium entspricht als 100% recyclingfähiges Material außerdem den höchsten Anforderungen der zirkulären Wertschöpfung und des internationalen Cradle-to-Cradle-Standards.



Why aluminium?

Aluminium provides individual design freedom. Timeless design ideas and requirements can be implemented with a high level of quality thanks to the wide range of different surface finishes combined with a high load-bearing capacity and narrow face widths. High durability, corrosion resistance and weathering resistance ensure stability and a long life cycle. As a 100% recyclable material, aluminium meets the highest requirements of the circular value chain and the international Cradle-to-Cradle standards.

Die Systemvorteile im Überblick

Overview of system benefits

Zukunftsweisendes Türsystem für Wohn- und Objektgebäude
in den Bautiefen 75 mm und 90 mm.

Pioneering door system for residential and commercial buildings
in basic depths of 75 mm and 90 mm.

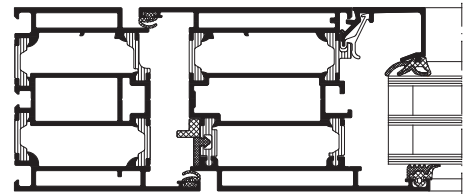
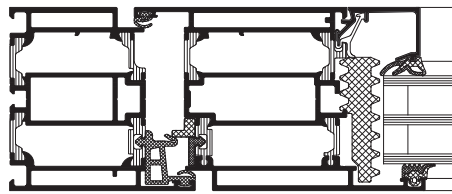

	Schüco AD UP 75	Schüco AD UP 75 BL
Bautiefe [mm] Basic depth [mm]	75	75
Anzahl Dichtungsebenen Number of gasket levels	3	2
Glasstärke [mm] Glass thickness [mm]	13-53	13-53
U _f -Werte [W/(m ² K)] U _f values in [W/(m ² K)]	≥1,4	≥1,7

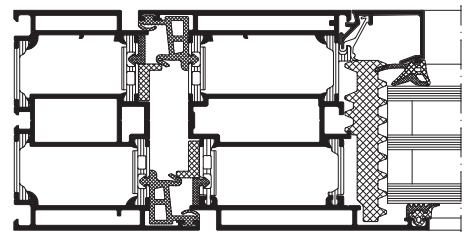
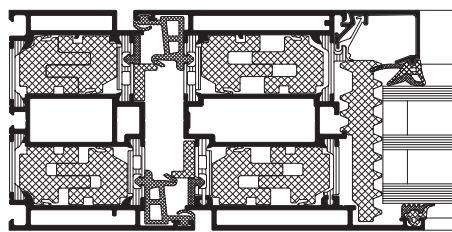

	Schüco AD UP 90.SI	Schüco AD UP 90
Bautiefe [mm] Basic depth [mm]	90	90
Anzahl Dichtungsebenen Number of gasket levels	4	4
Glasstärke [mm] Glass thickness [mm]	28-68	28-68
U _f -Werte [W/(m ² K)] U _f values in [W/(m ² K)]	≥1,1	≥1,3

Die Systemplattform im Überblick

Overview of the system platform



Systemplattform

- Reduzierte Lagerhaltung in der gesamten Systemplattform durch symmetrischen Profilaufbau und bautiefenübergreifend gleiche Aluminiumschalen
- Bauteilreduzierung durch anwendungsbezogene Blendrahmen, z. B. Blendrahmen in dem System Schüco AD UP 75 BL mit und ohne Stegcut
- Nachrüstbarkeit des Mitteldichtungssystems bei geänderten Nutzungsanforderungen
- Bautiefenübergreifende Beschlagteile – z. B. ein Rollentürband in allen Systemen und Ausführungsvarianten

System platform

- The symmetrical profile composition and identical aluminium shells for all basic depths mean that storage requirements are reduced for the entire system platform
- Reduced number of components thanks to application-specific outer frames, e.g. Schüco AD UP 75 BL outer frames with and without bar grooves
- Centre gasket system can be retrofitted for changing usage requirements
- Fittings components suitable for all basic depths, e.g. one barrel hinge for all systems and design options



Fertigungs- und Montagevorteile

- Symmetrischer Profilaufbau für system- und bautiefenübergreifende identische Fertigungsprinzipien
- Hohe Rahmen- und Elementstabilität mit mittiger Beschlagmontage, verdeckt liegender Elementbefestigung und integrierter Abstützung für Rahmendübel
- Hohe Stabilität im System in Verbindung mit toleranzverzeihendem System- und Fugenmaß für eine sichere und montagefreundliche Fertigung

Fabrication and installation benefits

- Symmetrical profile composition for identical fabrication principles across all systems and basic depths
- High frame and unit stability with central fittings installation, concealed unit fixing and integrated support for frame anchor
- High system stability in conjunction with tolerance-forgiving system and joint dimensions for reliable, straightforward fabrication



Service – Lieferlängensortiment

- Umfangreiches Lieferlängensortiment für kostenoptimierte Elementfertigung
- Bestell- und Kostenoptimierung: Verpackungseinheiten für Zubehör und Beschläge für Kleinst-, Mittel- und Großfertigung

Service – range of supplied lengths

- Comprehensive range of supplied lengths for cost-optimised unit fabrication
- Order and cost optimisation: packing units for accessories and fittings for small, medium and large fabrication orders

Profiltechnik

Profile technology

Dreischaliger Profilaufbau

- Thermisch optimiert durch doppelte Dämmzone
- Beschlag- und Bandmontage ohne Unterbrechung der Dämm- und Dichtungsebenen
- Mittige Beschlagmontage, umfangreiche Gleichteilerverwendung

Three-shell profile composition

- Thermally optimised due to double insulation zone
- Installation of fittings and hinges without interruption to the insulation and gasket levels
- Central fittings installation, extensive use of identical parts

Harmonische glatte Falzoptik

- Falzoptimierte Blendrahmenvarianten
- Falzaufbau und -optik fugenlos, schmutzunempfindlich und reinigungsfreundlich

Harmonious, smooth rebate look

- Rebate-optimised outer frame options
- Seamless rebate composition and look, dirt-resistant and easy to clean

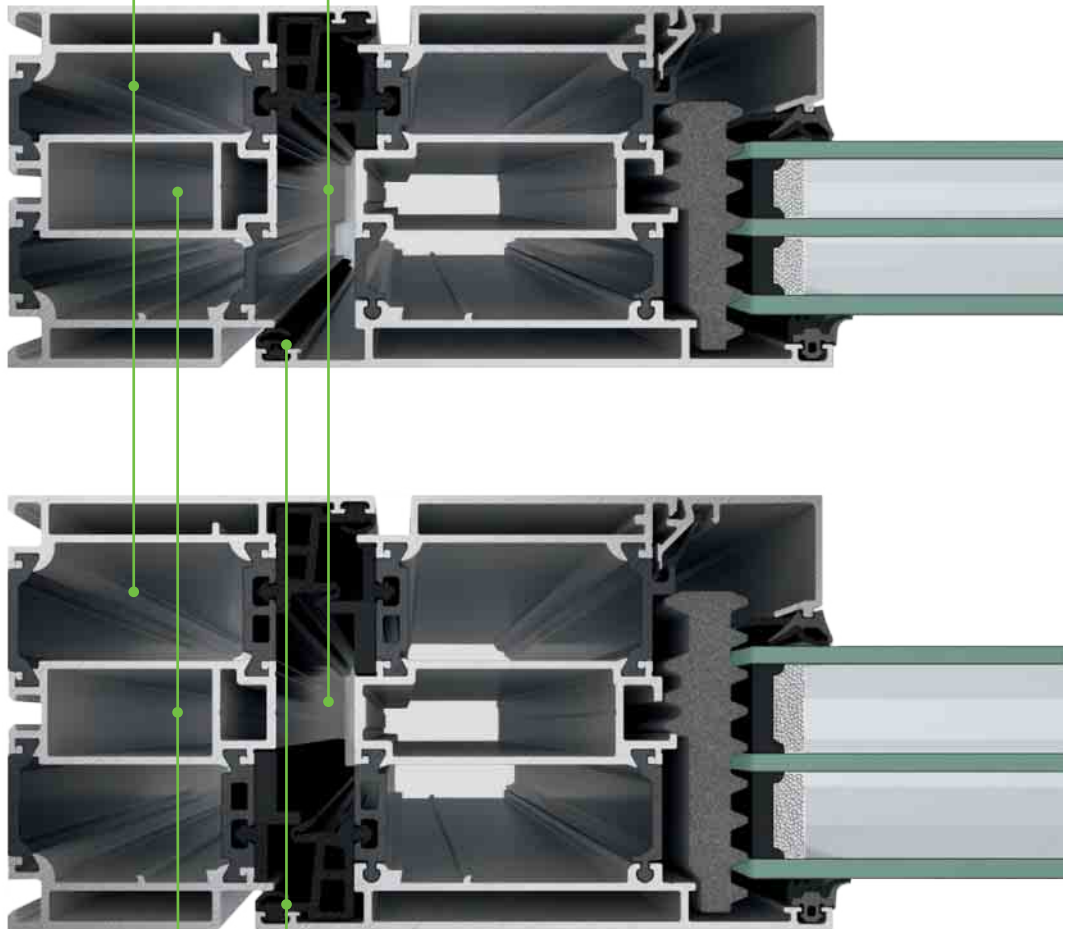

Hohe Rahmen- und Elementstabilität

- Verwindungssteif
- Montagefreundlich und -sicher
- Verdeckt liegende, mittige Elementbefestigung
- Integrierte Abstützung für Rahmendübel

High level of stability of frame and unit

- Torsion-proof
- Easy and reliable to install
- Concealed, central unit fixing
- Integrated support for frame anchor

Modulares Dichtungssystem mit

- 2 Dichtungsebenen mit innerer und äußerer Anschlagdichtung
- Bis zu 4 Dichtungsebenen mit bis zu 2 Mitteldichtungen, innerer und äußerer Anschlagdichtung

Modular gasket system with

- 2 gasket levels with internal and external rebate gasket
- Up to 4 gasket levels with up to 2 centre gaskets, internal and external rebate gasket

Öffnungsarten

Opening types

Einflügeliges Türelement

Single-leaf door unit

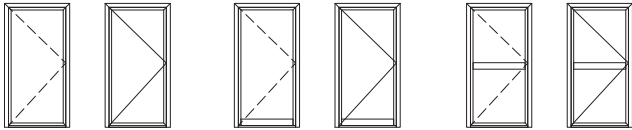

Ohne Sockel
Without sill

Mit Sockel
With sill

Mit Sprossen
With glazing bars

Zweiflügeliges Türelement

Double-leaf door unit

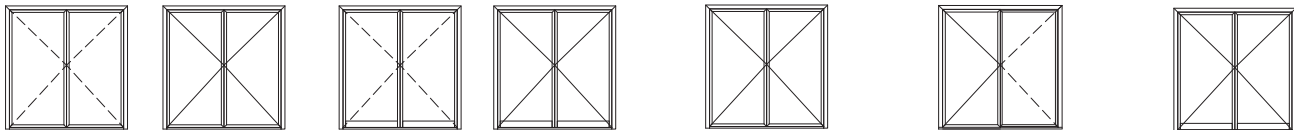

Ohne Sockel
Without sill

Mit Sockel
With sill

Antipaniktür
Panic door

Gegentakttür
Opposed opening door

Pendelstulptür
Door with swing door-type meeting stile

Türelement eingesetzt in die Fassade

Door unit used in the façade

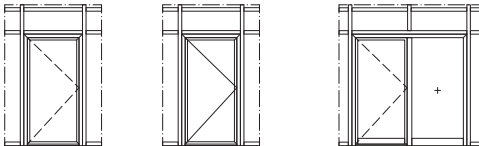

Ohne Sockel
Without sill

Mit Sockel
With sill

Türelement mit Zutrittskontrolle

Door unit with access control

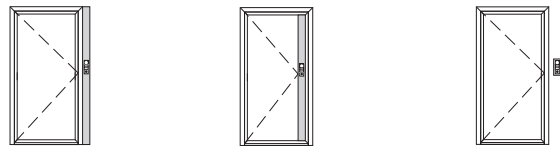

Im Pfosten integriert
Integrated in the mullion

Im Türflügel integriert
Integrated in the door leaf

In der Wand integriert
Integrated in the wall

Seitenteilanbindung

Sidelight attachment

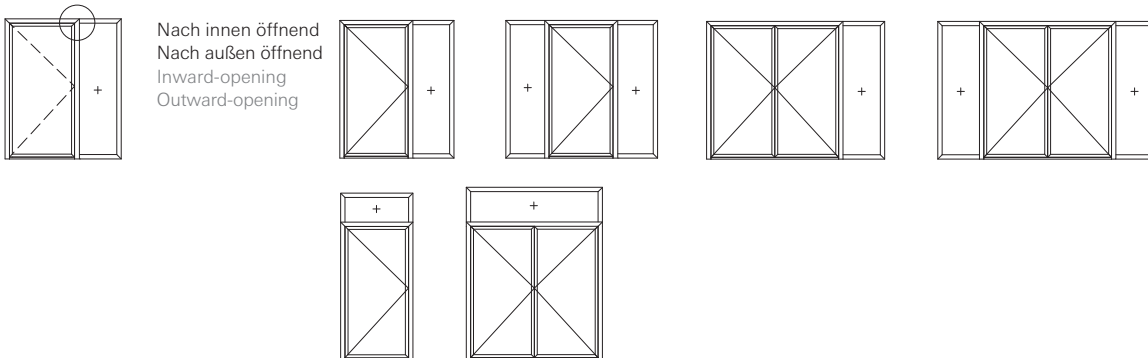

Seitenteilintegration

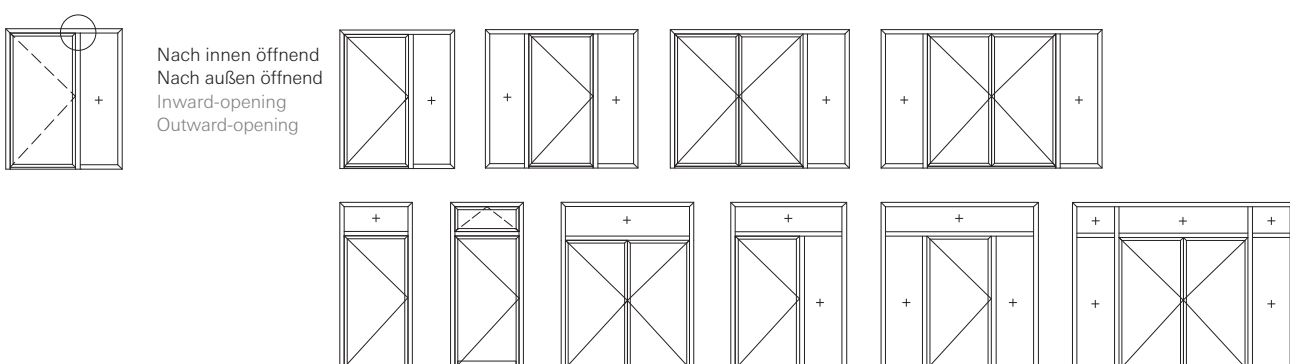

Sidelight integration



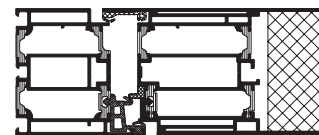
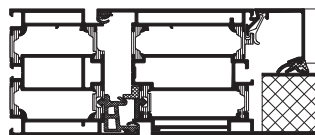
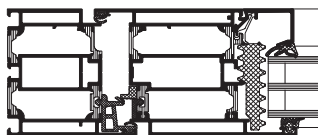

Leistungseigenschaften

Performance characteristics

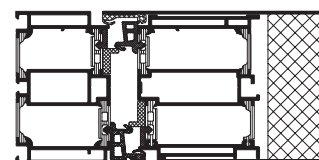
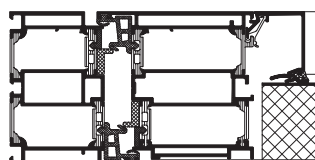
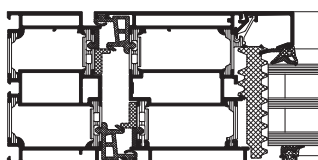

	Einsatzfüllung Insert panel infill	Aufsatzfüllung, einseitig Mounted infill, on one side 	Aufsatzfüllung, beidseitig Mounted infill, on both sides 
Bautiefe [mm] Basic depth [mm]	75	75	75
Anzahl Dichtungsebenen Number of gasket levels	2 oder (or) 3	2 oder (or) 3	2 oder (or) 3
Glasstärke [mm] Glass thickness [mm]	≤53	≤64	75
U_f-Werte [W/(m²K)] U _f values in [W/(m ² K)]	≥1,6	≥1,6	≥1,6
Maximale Flügelmaße [bxh in mm] Maximum leaf dimensions [WxH in mm]	1.400 x 3.000	1.400 x 3.000	1.400 x 3.000
Maximales Flügelgewicht [kg] Maximum leaf weight [kg]	200	200	200
Einbruchhemmung nach DIN EN 1627 Burglar resistance in accordance with DIN EN 1627	RC 3	RC 3	RC 3
Dauerfunktion nach DIN EN 12400 Resistance to repeated opening and closing in accordance with DIN EN 12400	Klasse (Class) 8	Klasse (Class) 8	Klasse (Class) 8



	Einsatzfüllung Insert panel infill	Aufsatzfüllung, einseitig Mounted infill, on one side 	Aufsatzfüllung, beidseitig Mounted infill, on both sides 
Bautiefe [mm] Basic depth [mm]	90	90	90
Anzahl Dichtungsebenen Number of gasket levels	4	4	4
Glasstärke [mm] Glass thickness [mm]	68	71	90
U_f-Werte [W/(m²K)] U _f values in [W/(m ² K)]	≥1,1	≥1,1	≥1,1
Maximale Flügelmaße [bxh in mm] Maximum leaf dimensions [WxH in mm]	1.250 x 3.000	1.250 x 2.500	1.250 x 2.500
Maximales Flügelgewicht [kg] Maximum leaf weight [kg]	200	200	200
Einbruchhemmung nach DIN EN 1627 Burglar resistance in accordance with DIN EN 1627	RC 3	RC 3*	RC 3*
Dauerfunktion nach DIN EN 12400 Resistance to repeated opening and closing in accordance with DIN EN 12400	Klasse (Class) 8	Klasse (Class) 8	Klasse (Class) 8

* Auf Anfrage
* On request

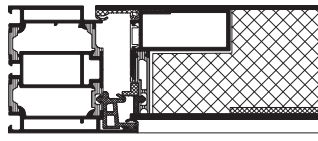
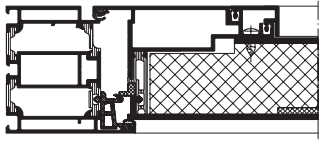

Aufsatzfüllung, einseitig
Mounted infill, on one side



Aufsatzfüllung, beidseitig
Mounted infill, on both sides



75

75

3

3

48 oder (or) 56

67

≥1,6

≥1,8

1.250 x 2.500

1.250 x 2.500

120

120

RC 2

RC 2

Klasse (Class) 6

Klasse (Class) 6

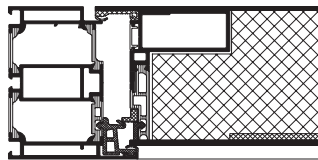
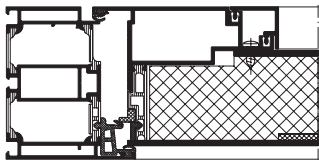

Aufsatzfüllung, einseitig
Mounted infill, on one side



Aufsatzfüllung, beidseitig
Mounted infill, on both sides



90

90

3

3

56

82

≥1,4

≥1,5

1.250 x 2.500

1.250 x 2.500

120

120

RC 2

RC 2

Klasse (Class) 6

Klasse (Class) 6



Vorteile mechanische Füllungsbelegung

- Harmonische, montagefreundliche, flächenversetzte Optik an der Elementaußenseite
- Saubere, sichere und effiziente Verarbeitung der Füllungsbelegung durch Verschrauben anstatt Kleben
- Einfarbige Profilbeschichtung bei zweifarbiger Elementausführung
- Hoher Bedienkomfort durch Einsatz von Mehrfachverriegelungen mit 45 mm Dornmaß
- Profilintegrierte(r) Kabelkanal/-führung
- Füllungs-/Designvarianten mit kostenoptimierten Füllungsblechdicken
- Reversibel bei einseitiger Variante
- Verzugminimierender Profilaufbau

Benefits of mechanical infill fixing

- Harmonious, easy-to-install rebated look on outside of unit
- Clean, reliable and efficient fabrication of infill fixing with screws instead of adhesive
- Single-colour profile coating with twin-colour unit design
- Very easy to use thanks to multiple locking points with 45 mm backset
- Profile-integrated cable channel/guide
- Infill/design options with cost-effective infill sheet thicknesses
- Reversible with single-sided option
- Profile composition minimises distortion

Rollentürband Barrel hinge



Rollentürband AD UP Innenansicht
AD UP barrel hinge, inside view

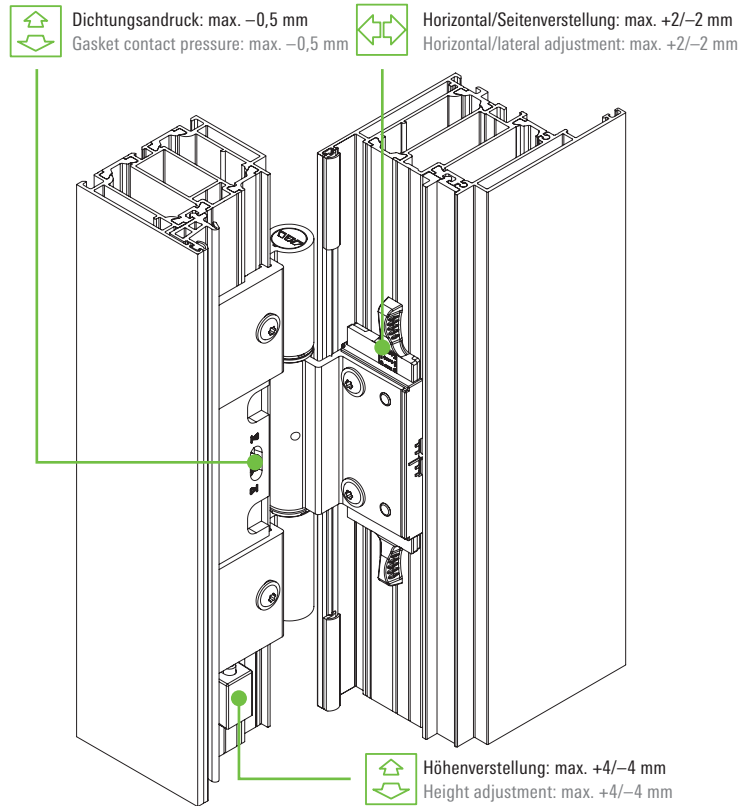

Produktvorteile

- Ein Rollentürband für jede Anwendung
- Bei Bedarf nachrüstbar
- Hohe Stabilität durch verstärkten Bandlappen
- Max. Tragfähigkeit bis 200 kg
- Verfügbar in Farbvarianten/-ausführungen, z. B.
 - C0 Eloxal Look
 - RAL 9016
 - RAL 9010
 - Inox Look
 - RAL 9005
 - Inox (Edelstahl-RTB)

Product benefits

- One barrel hinge for every application
- Can be retrofitted if required
- High level of stability due to reinforced hinge loops
- Max. load-bearing capacity of 200 kg
- Available in different colour options/designs, e.g.
 - C0 anodised look
 - RAL 9016
 - RAL 9010
 - Stainless steel look
 - RAL 9005
 - Stainless steel (RTB)

Fertigungs- und Montagevorteile

- Einfache und dreidimensionale Verstellmöglichkeit ohne Aushängen des Türflügelrahmens
- Alle Verstellungen mit einer Werkzeuggröße: Torx 30
- Einfache und rationelle Befestigung
- 100% wartungsfrei

Fabrication and installation benefits

- Simple and three-dimensional adjustments possible without having to remove the door leaf frame
- All adjustments made using a Torx 30 tool
- Simple and efficient fixing
- 100% maintenance-free

Aufsatztürband

Surface-mounted door hinge



Aufsatztürband
 Surface-mounted door hinge

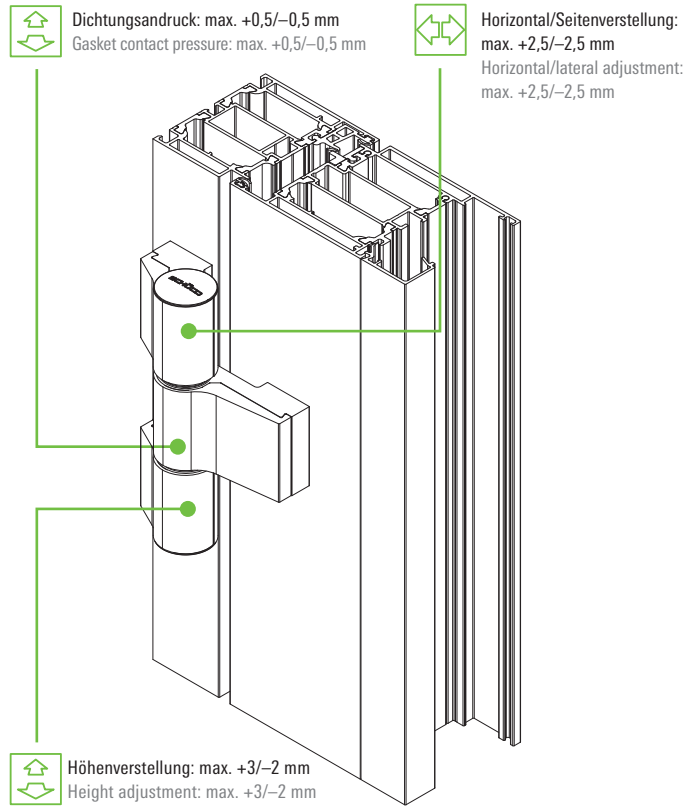

Produktvorteile

- Optisch ansprechendes, robustes Band
- 2- oder 3-teilige Ausführung verfügbar
- Durchgehender, massiver Lagerbolzen aus Edelstahl ermöglicht hohe Bandstabilität
- Belastbar bis 200 kg Flügelgewicht

Product benefits

- Attractive, robust hinge
- 2-part or 3-part design available
- A continuous, solid hinge pin made of stainless steel provides a high level of hinge stability
- Can bear loads up to leaf weights of 200 kg

Fertigungs- und Montagevorteile

- Einfache und dreidimensionale Verstellmöglichkeit ohne Aushängen des Türflügelrahmens
- Alle Verstellungen mit einer Werkzeuggröße: Torx 15/30
- Direktbefestigung mittels spezieller Ankerschraube zur schnelleren Verarbeitung
- 100% wartungsfrei

Fabrication and installation benefits

- Simple and three-dimensional adjustments possible without having to remove the door leaf frame
- All adjustments made using a Torx 15/30 tool
- Direct fixing using a special anchor bolt for faster fabrication
- 100% maintenance-free

Verdeckt liegendes Türband

Concealed door hinge



Verdeckt liegendes Türband
Concealed door hinge

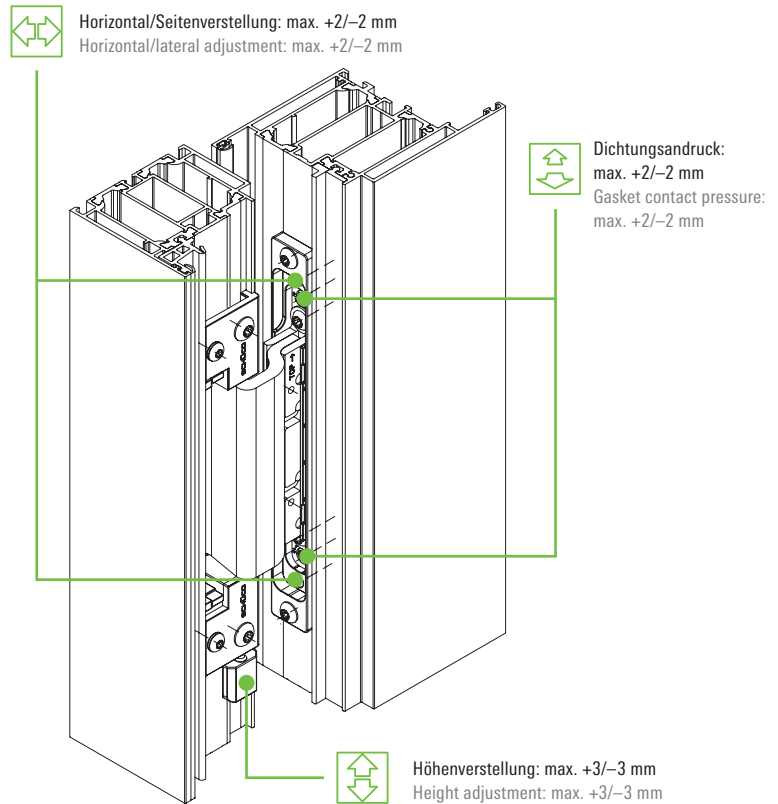

Produktvorteile

- Vollkommen verdeckt liegende Türbänder und somit von innen und außen nicht sichtbar – für hohe Türästhetik
- Hohe Stabilität und dauerhafte Funktionssicherheit durch verstärkten Bandlappen
- Lieferbar in Schwarz RAL 9005 und somit optimal angepasst an die Falzoptik des Türsystems Schüco AD UP
- Einsatz in den Bautiefen 75 mm und 90 mm
- In allen Flügelvarianten einsetzbar
 - Einsatzfüllung
 - Aufsatzfüllung verklebt
 - Aufsatzfüllung mechanisch

Product benefits

- A highly attractive door design thanks to fully concealed door hinges, which are not visible from inside or outside
- A high level of stability and long-lasting functional reliability due to reinforced hinge loops
- Available in black RAL 9005 and therefore perfectly tailored to the rebated appearance of the Schüco AD UP door system
- Used in the 75 mm and 90 mm basic depths
- Can be used with all leaf designs
 - Insert panel infill
 - Bonded mounted infill
 - Mechanical mounted infill

Fertigungs- und Montagevorteile

- Einfache und dreidimensionale Verstellmöglichkeit ohne Aushängen des Türflügelrahmens
- Alle Verstellungen mit einer Werkzeuggröße: Torx 15/30
- 100% wartungsfrei

Fabrication and installation benefits

- Simple and three-dimensional adjustments possible without having to remove the door leaf frame
- All adjustments made using a Torx 15/30 tool
- 100% maintenance-free

Design Edition Design Edition



Produktvorteile

- In den Bautiefen 75 mm und 90 mm
- In allen einseitigen und beidseitigen Aufsatzfüllungen ab einer Füllungsstärke von mind. 56 mm
- Homogene Beleuchtung der Griffmulde für ein anmutiges Ambiente
- Hochwertige Optik durch flügelüberdeckende Füllungen
- Optimale Kombination aus Funktion und Ästhetik dank profilintegrierter Griffmulde
- Neben der Griffmulde als profilintegrierter Variante gibt es nun auch die Möglichkeit, Griffmulde im Paneel zu verkleben

Product benefits

- In the 75 mm and 90 mm basic depths
- In all one and two-sided mounted infills from a thickness of at least 56 mm
- Homogenous lighting of the flush pull grip for an elegant ambience
- High-quality appearance with leaf-enclosing infills
- Perfect combination of form and function thanks to flush pull grip integrated in the profile
- In addition to the flush pull grip as an option that is integrated in the profile, it is now possible to bond the flush pull grip in the panel

Fertigungs- und Montagevorteile

- Einfaches Anschließen des integrierten LED-Beleuchtungsstreifens durch Scotchlok-Verbinder
- Unterstützte Verkabelung in vorgesehener Kabelnut und Fixierung durch Befestigungsklipse
- Passgenaues vereinfachtes Ablängen des LED-Streifens
- Zugeschnittene Abdeckkappen und -leisten sorgen für schnelle Fertigungsschritte und Abdichtung

Fabrication and installation benefits

- Simple attachment of the integrated LED lighting strip by means of Scotchlok connectors
- Cabling supported in cable groove and fixed by means of clips
- Simplified, precise cutting of the LED strip to length
- Pre-cut cover caps and strips ensure fast fabrication and sealing

Türkommunikation – intelligentes Design mit System

Für Informationen zu Lieferfähigkeit und Verfügbarkeit wenden Sie sich bitte an Ihren Schüco Vertriebsansprechpartner.



Door communication – Intelligent, system-based design

Please contact your Schüco sales representative for more information on availability and delivery capacity.

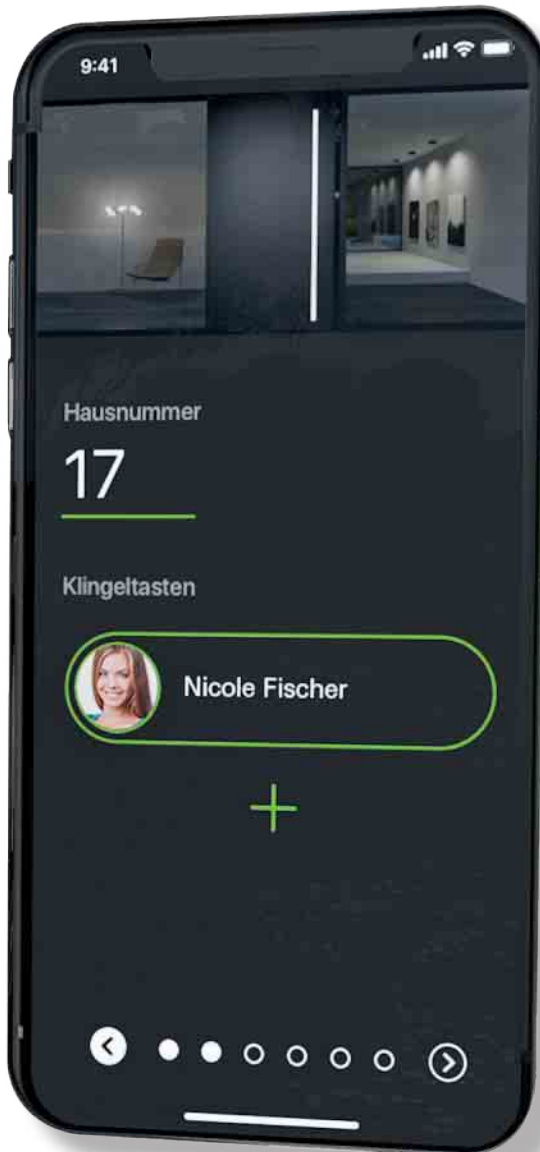

Die smarte Türsprechstelle für die Haustür
Schüco DCS SmartTouch verbindet alles, was in einem sicheren Eingangsbereich benötigt wird, in einem Modul: eine zuverlässige Zutrittskontrolle, Kamera, Türklingel, Nachtsichtfunktion und einen Helligkeitssensor. Ausgestattet mit modernster Technologie, lassen sich alle Einstellungen wie die persönliche Hausnummer oder die Einbindung Ihres Smartphones über die Schüco App verbinden.

The smart intercom system for your front door
Schüco DCS SmartTouch combines everything you need for a secure entrance area in one module: reliable access control, a camera, doorbell, night vision function and a brightness sensor. It is also fitted with the latest technology, so you can set up your personal house number or connect your smartphone via the Schüco app.

Einfach und komfortabel

Das Schüco DCS SmartTouch lässt sich unkompliziert und intuitiv per Touchdisplay oder über das Smartphone bedienen. Mit der Schüco App lässt sich das Schüco DCS SmartTouch in wenigen geführten Bedienschritten einrichten.

Easy to use

Schüco DCS SmartTouch is easy and intuitive to use via a touchscreen or smartphone. The Schüco app guides you through the few short steps needed to configure Schüco DCS SmartTouch.



Einfache Inbetriebnahme per Smartphone
Easy to commission via a smartphone



Problemlos von unterwegs auf die Haustür zugreifen
Access your front door easily while you are out

Barrierefreiheit Ease of access



Die Aspekte Erreichbarkeit, Erkennbarkeit (optisch, akustisch, haptisch), Passierbarkeit und einfache, intuitive Bedienbarkeit bilden die Basis des Konzepts „Barrierefreiheit“. Barrierefreiheit bedeutet, dass jeder Mensch alle gestalteten Elemente seines Lebensraumes unabhängig und weitgehend ohne fremde Hilfe komfortabel benutzen kann.

Mit zahlreichen barrierefreien Produkten von Schüco lassen sich nicht nur die vielen Vorteile der Barrierefreiheit leicht und effektiv realisieren; auch die für barrierefreies Bauen relevante DIN-Norm (DIN 18040) wird erfüllt.

The aspects of accessibility, recognition (by sight, sound and touch), convenience and simple, intuitive operation form the basis of the term “ease of access”. Ease of access means that every person can easily use everything in their living space that has been designed to be barrier-free independently and largely without external help.

The wide range of barrier-free products from Schüco make it possible not only to easily and effectively realise the many advantages of ease of access, but also to fulfil the DIN standard relating to accessible buildings (DIN 18040).



KFW-FÖRDERUNG

Setzen Sie auf das Förderprogramm Nr. 455 „Altersgerecht umbauen“, um Ihre Aluminium-Haustür mit Zuschüssen oder zinsgünstigen Förderkrediten der KfW effektiv auf Einbruchhemmung bzw. Sicherheit auszurichten.

- Wohnkomfort erhöhen
 - Vor Einbruch schützen
- www.kfw.de

KFW FUNDING

In Germany, you can take advantage of the “Age-appropriate conversion” support programme No. 455 and use grants or low-interest promotional loans from the KfW to make sure your aluminium front door has effective burglar resistance and security.

- For a more comfortable home
 - Protect against break-ins
- www.kfw.de

ALTERSGERECHT UMBAUEN – KREDIT 159

- 0,78% effektiver Jahreszins
- Bis zu 50.000 Euro Kredit, unabhängig von Ihrem Alter
- Für alle, die Barrieren in ihrer Wohnung reduzieren und sich vor Einbruch schützen wollen
- Auch für den Kauf von umgebautem Wohnraum
- Als Privatperson können Sie alternativ einen Zuschuss beantragen

AGE-APPROPRIATE CONVERSION – CREDIT 159

- 0.78% APR
- Up to €50,000 credit, regardless of your age
- For anyone looking to reduce barriers in their home and protect against break-ins
- For the purchase of converted living spaces too
- Alternatively, you can apply for a grant as a private individual

BARRIEREREDUZIERUNG INVESTITIONS-ZUSCHUSS – ZUSCHUSS 455-B

- Zuschuss bis zu 6.250 Euro
- Unabhängig von Ihrem Alter
- Für alle, die Barrieren in ihrer Wohnung reduzieren und mehr Wohnkomfort schaffen wollen
- Auch für den Kauf von umgebautem Wohnraum

INVESTMENT GRANT FOR REDUCING BARRIERS – GRANT 455-B

- Grant up to €6250
- Regardless of your age
- For anyone looking to reduce barriers in their home and create a more comfortable living environment
- For the purchase of converted living spaces too



Barrierefreie Schwelle mit Ablaufrinne
 Barrier-free threshold with drainage channel



Barrierefreie Schwelle ohne Ablaufrinne
 Barrier-free threshold without drainage channel

Produktvorteile der barrierefreien Nullschwelle

- Barrierefreie Schwelle für einen stolperfreien Gebäudezugang bei höchsten Anforderungen an Dichtigkeit und Dauerhaftigkeit
- Zugang mit höchster Überrollbarkeitsklasse – ungehinderter Zugang z. B. für Nutzer von Rollatoren und Rollstühlen
- Universeller Einsatz in Wohnbau- und Objektüren auch in der Renovierung

Product benefits of the barrier-free zero level threshold

- Barrier-free zero level threshold for trip-free building access with the highest requirements for weathertightness and durability
- Access with the highest rollover capacity class – unimpeded access e.g. for users with walkers and wheelchairs
- Universal use in residential and commercial doors, as well as in renovations

Fertigungs- und Montagevorteile

- Umfassende Gleichteileverwendung produktübergreifend für Schüco Tür- und Fensterlösungen
- Einfache Kopplung an eine externe Entwässerung (Regenrinne oder Abwasserkanal) durch Entwässerungsrohr
- Schnelle und flexible Anpassung der absenkbaren Türabdichtung an die Flügelbreiten (bis 1.400 mm)
- Unterschiedliche Höhen des Entwässerungsprofils und Kompatibilität mit weiteren Unterbauprofilen aus dem Systembaukasten

Fabrication and installation benefits

- Extensive use of identical parts across all Schüco door and window solutions
- Easy coupling with external drainage (gutter or drain) thanks to drainage pipe
- Door seal that can be lowered can be adapted quickly and easily to the leaf widths (up to 1400 mm)
- Different drainage profile heights and compatibility with other substructure profiles from the modular system

Systemübergreifende Lösungen – „Alles aus einer Hand“ Universal system solutions with “everything from a single source”

Mit Systemlösungen aus einer Hand helfen wir Ihnen, Ihre Projekte zu realisieren

Schüco entwickelt und vertreibt seit mehr als 60 Jahren Fenster-, Türen- und Fassadensysteme mit höchsten Technologie- und Umweltsprüchen in über 80 Ländern. Der Gebäudehülle kommt dabei sowohl im Neubau als auch bei der Modernisierung im Bestand in puncto Sicherheit, Energieeffizienz, Ästhetik und Komfort eine Schlüsselrolle zu. Wir bieten daher Systeme aus Aluminium, Stahl und Kunststoff, deren komplexe Funktionalität einhergeht mit einer attraktiven Optik. So lassen sich auch individuelle Designvorgaben kosten- und qualitätssicher realisieren. Für alle Schüco Produkte bieten wir zudem eine umfassende Anwendungsberatung und gewährleisten einwandfreie Funktionssicherheit in der Bauausführung und im Betrieb.

We help you with your projects thanks to system solutions from a single source

For more than 60 years, Schüco has developed and sold window, door and façade systems to meet the highest technological and environmental requirements in over 80 countries. In terms of security, energy efficiency, aesthetics and comfort, the building envelope plays a key role, both in newbuilds and when modernising existing buildings. We therefore provide aluminium, steel and PVC-U systems that combine complex functions with an attractive look. This makes it possible to achieve individual design specifications in a cost-effective way and to a high quality. We also offer comprehensive consultancy on the use of all Schüco products and guarantee complete functional reliability during construction and operation.

Schüco Schiebesysteme
Vielseitige Öffnungsvarianten, zeitloses Design mit höchstem Bedienkomfort und maximaler Transparenz
Schüco sliding systems
Many different opening types, timeless designs, ease of operation and maximum transparency

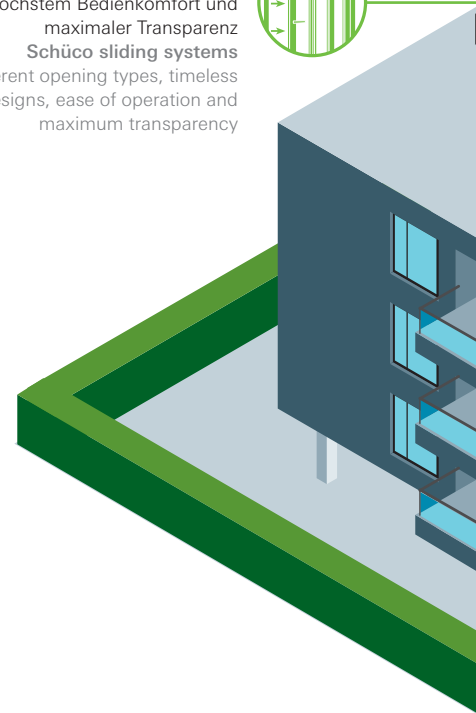

Schüco Balkonsysteme
Große Designvielfalt, optimale Systemkompatibilität, individuelle Gestaltungsmöglichkeiten und eine hohe Witterungsbeständigkeit; geeignet für Neubauten und bestehende Immobilien

Schüco balcony systems
A wide variety of styles, optimised system compatibility, individual design options and a high level of weather resistance; suitable for newbuilds and existing properties

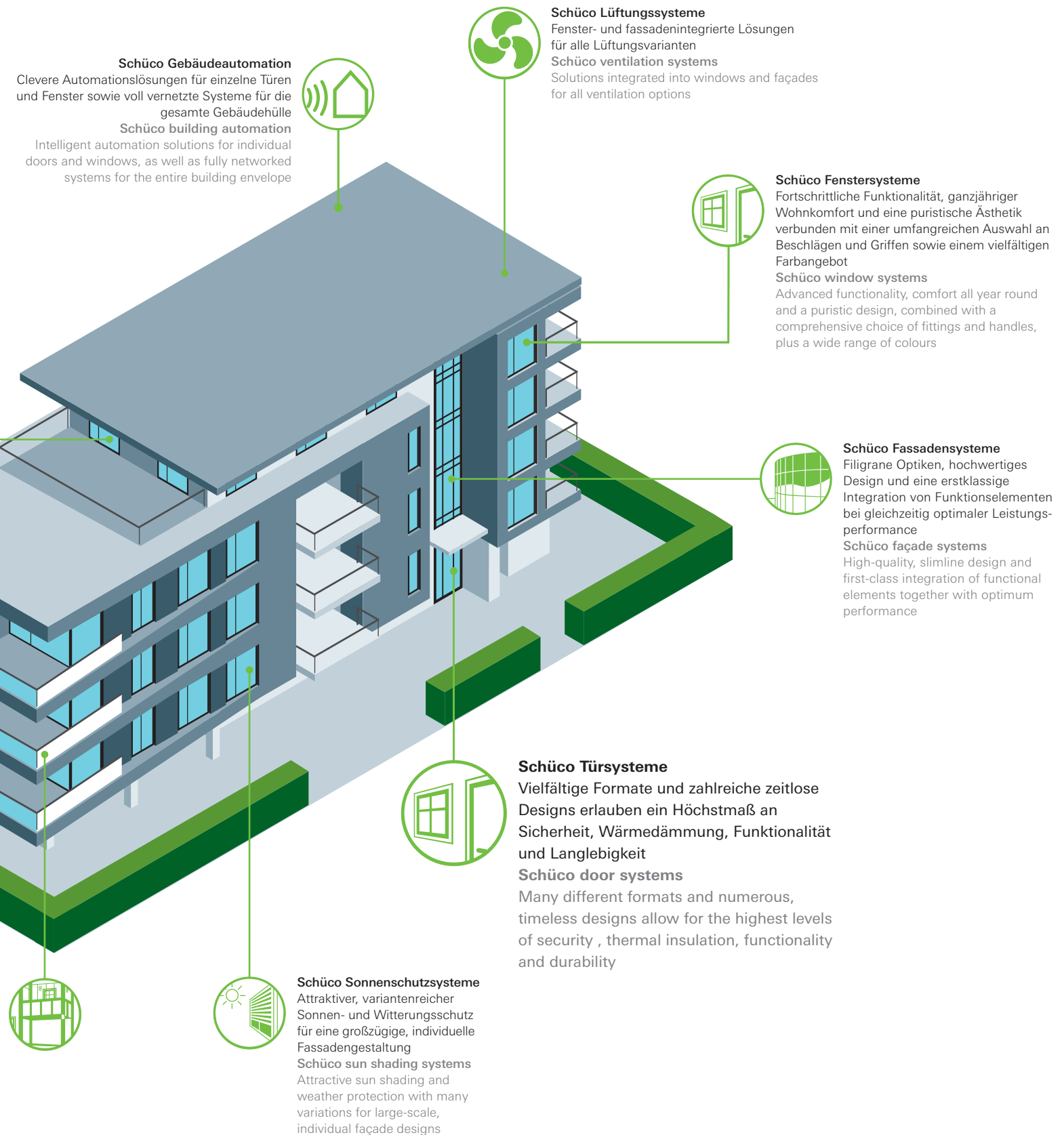

Schüco Gebäudeautomation

Clever Automationslösungen für einzelne Türen und Fenster sowie voll vernetzte Systeme für die gesamte Gebäudehülle

Schüco building automation

Intelligent automation solutions for individual doors and windows, as well as fully networked systems for the entire building envelope

Schüco Lüftungssysteme

Fenster- und fassadenintegrierte Lösungen für alle Lüftungsvarianten

Schüco ventilation systems

Solutions integrated into windows and façades for all ventilation options

Schüco Fenstersysteme

Fortschrittliche Funktionalität, ganzjähriger Wohnkomfort und eine puristische Ästhetik verbunden mit einer umfangreichen Auswahl an Beschlägen und Griffen sowie einem vielfältigen Farbangebot

Schüco window systems

Advanced functionality, comfort all year round and a puristic design, combined with a comprehensive choice of fittings and handles, plus a wide range of colours

Schüco Fassadensysteme

Filigrane Optiken, hochwertiges Design und eine erstklassige Integration von Funktionselementen bei gleichzeitig optimaler Leistungsperformance

Schüco façade systems

High-quality, slimline design and first-class integration of functional elements together with optimum performance

Schüco Türsysteme

Vielältige Formate und zahlreiche zeitlose Designs erlauben ein Höchstmaß an Sicherheit, Wärmedämmung, Funktionalität und Langlebigkeit

Schüco door systems

Many different formats and numerous, timeless designs allow for the highest levels of security, thermal insulation, functionality and durability

Schüco Sonnenschutzsysteme

Attraktiver, variantenreicher Sonnen- und Witterungsschutz für eine großzügige, individuelle Fassadengestaltung

Schüco sun shading systems

Attractive sun shading and weather protection with many variations for large-scale, individual façade designs

Notizen

Notes

Schüco Türsystem AD UP – Wohn- und Objektbau

Schüco Door System AD UP – Residential and commercial buildings



Designed for excellence: Das Schüco Türsystem AD UP (Aluminium Door Universal Platform) kombiniert modernes und hochwertiges Design mit dem Höchstmaß an Funktionssicherheit, Dichtigkeit, Wärmedämmung und Langlebigkeit. Die Vielfalt der Systemkombinationen und Gestaltungsmöglichkeiten ermöglichen größtmögliche Freiheiten in der Planung und die Umsetzung einer funktionalen und designorientierten Tür Lösung für alle Anforderungen im Objekt- und Wohnbau.

Designed for excellence: The Schüco AD UP (Aluminium Door Universal Platform) door system combines a modern, high-quality design with maximum operational reliability, weathertightness, thermal insulation and durability. The variety of system combinations and options provides the greatest possible design freedom, allowing a functional and stylish door solution for any commercial or residential project.

Schüco International KG

www.schueco.com

Folgen Sie uns:
Follow us:



70 Jahre Schüco – Systemlösungen für Fenster, Türen und Fassaden

Die Schüco Gruppe mit Hauptsitz in Bielefeld entwickelt und vertreibt Systemlösungen für Fenster, Türen und Fassaden. Mit weltweit 5.650 Mitarbeitenden arbeitet das Unternehmen daran, heute und in Zukunft Technologie- und Serviceführer der Branche zu sein. Neben innovativen Produkten für Wohn- und Arbeitsgebäude bietet der Gebäudehüllenspezialist Beratung und digitale Lösungen für alle Phasen eines Bauprojektes – von der initialen Idee über die Planung und Fertigung bis hin zur Montage. 12.000 Architekturbüros, Handwerksbetriebe und Bauschaffende, die den Bau eines Gebäudes in Auftrag geben, arbeiten weltweit mit Schüco zusammen. 1951 gegründet, ist das Unternehmen heute in mehr als 80 Ländern aktiv und hat in 2020 einen Jahresumsatz von 1,695 Milliarden Euro erwirtschaftet. Weitere Informationen unter www.schueco.de

70 years of Schüco – System solutions for windows, doors and façades

Based in Bielefeld, the Schüco Group develops and sells system solutions for windows, doors and façades. With 5650 employees worldwide, the company strives to be the industry leader in terms of technology and service both now and in the future. In addition to innovative products for residential and commercial buildings, the building envelope specialist offers consultation and digital solutions for all phases of a building project – from the initial idea through to design, fabrication and installation. Schüco works with 12,000 architectural practices, fabricators and construction professionals who commission buildings around the world. Founded in 1951, the company is now active in more than 80 countries and achieved a turnover of 1.695 billion euros in 2020. For more information, visit www.schueco.com

SCHÜCO



The "Schüco" and other signs are protected in Germany and various international markets. We will provide detailed information upon request.

Das Zeichen „Schüco“ und andere sind in Deutschland und diversen internationalen Märkten geschützt. Auf Nachfrage erteilen wir detaillierte Auskunft.

P 4489/07.21/Printed in Germany
Änderungen und Irrtümer vorbehalten. Abbildungen ähnlich.
We reserve the right to make technical changes and to correct errors. Products may differ from illustrations.